

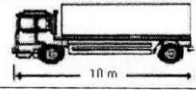
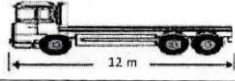
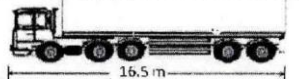
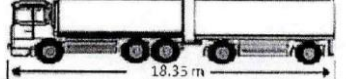
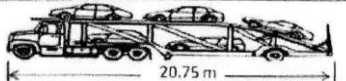
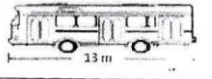
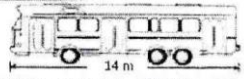

A. Yükseklik

Tablo 1: Çeşitli Araçları Azami Uzunluklarına İlişkin Bilgiler

No	Araç Tipi	İzin Verilebilir Azami Uzunluk (m)	Figür
1	İki Dingile sahip Kamyon	10	
2	Üç (veya daha fazla) Dingile sahip Kamyon	12	
3	Römorklu Araç	16,5	
4	Römorklu Kamyon	16,35	
5	Araba Taşıyıcısı	20,75	
6	İki dingile sahip Otobüs	13	
7	Üç (veya daha fazla) dingile sahip Otobüs	14	
8	Körüklü Otobüs	18,75	

NOT: söz konusu araçlar için ön tekerin merkezinden başlayarak en fazla 1,5 metreye kadar öne doğru yükün taşmasına izin verilmektedir. Kamyonlar için son tekerin merkezinden başlayarak en fazla 3 metreye kadar arkaya doğru yükün taşmasına izin verilmektedir. Çekici römork/yarı römork birleşiminden oluşan araçlarda son tekerin merkezinden başlayarak en fazla 5 metreye kadar arkaya doğru yükün taşmasına izin verilmektedir.

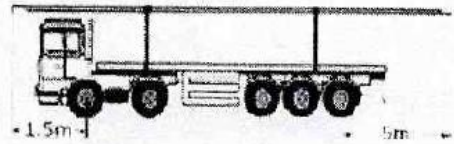
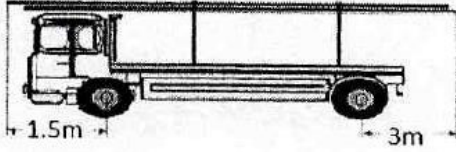

B. Genişlik:

Yük ve Yolcu taşıma ünitelerinin ayna ve ışıklar hariç azami genişliği 2,6 metredir:

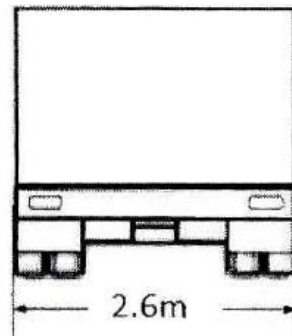
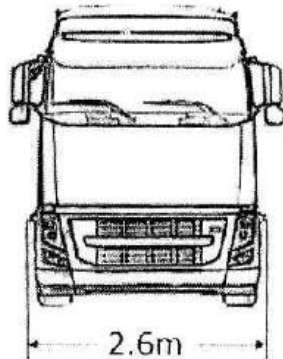

NOT: Yükn yanlardan azami 30cm sarkmasına izin verilmektedir:

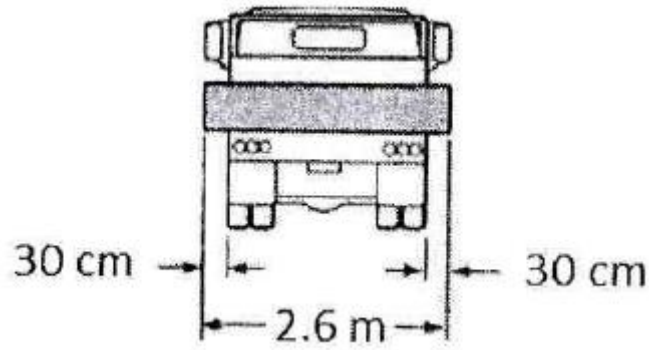

C. Yükseklik:



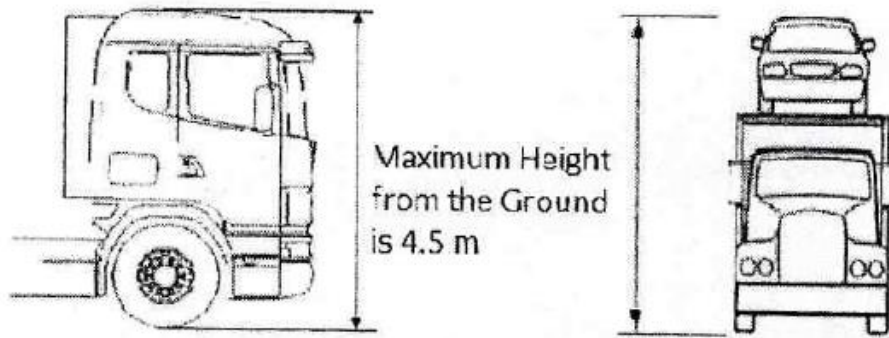





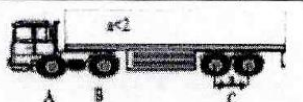

Yük ve Yolcu üniterinin ulusal karayolu ağı üzerindeki azami yüksekliği 4,5 metredir. Haraz ve Chaloos yolları bu uygulamaya tabi değildir.

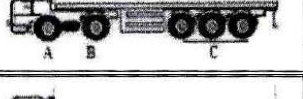

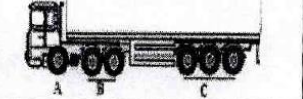
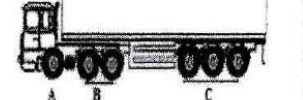
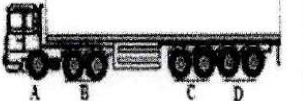
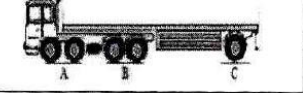

NOT: Belirli yollarda farklı yükseklik uygulamaları gerekli olması durumunda Yol Bakım ve Taşıma Organizasyonu (RMTO) tarafından yayınlanacaktır.

Tablo 5. Çekici ve Römork/Yarı Römork birleşiminden oluşan araçların dingil başına ve toplam azami ağırlıkları

Araç Kodu	Dingil Gruplarının Sınıflandırılması	Dingil Gruplarında yer alan teker sayısı				Dingil grupları başına azami ağırlıklar							Dingil Sayısı
		A	B	C	D	A	B	C	D	Çekici	Römork	Toplam	
628108R		2	4	2	-	8	13	10	-	19	10	28	3
628110		2	4	4	-	8	13	13	-	19	13	28	3
628214		2	4	8	-	8	13	20	-	19	20	32	4

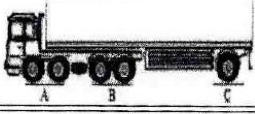
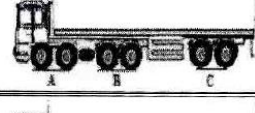
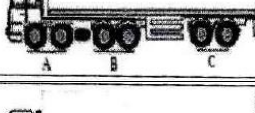
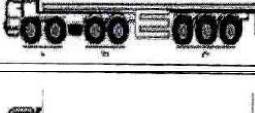
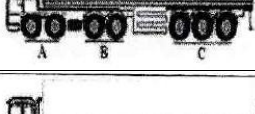
Araç Kodu	Dingil Gruplarının Sınıflandırılması	Dingil Gruplarında yer alan teker sayısı				Dingil grupları başına azami ağırlıklar							Dingil Sayısı
		A	B	C	D	A	B	C	D	Çekici	Römork	Toplam	
628214L		2	4	4	4	8	13	13	13	19	26	36	4
628210R		2	4	4	-	8	13	18	-	19	18	32	4
628312		2	4	6	-	8	13	21	-	19	21	34	5
628312R		2	4	6	-	8	13	24	-	19	24	40	5
628316W		2	4	10	-	8	13	24	-	19	24	40	5
628318				12				27			27		
628414R		2	4	4	4	8	13	18	18	19	30	44	6+
628422				8	8			20	20		36		
638112R		2	8	2	-	8	20	10	-	26	10	32	4
638114		2	8	4	-	8	20	13	-	26	13	32	4
638214R		2	8	4	-	8	20	18	-	26	18	40	5
638218		2	8	8	-	8	20	20	-	26	20	40	5
638316R		2	8	6	-	8	20	24	-	26	24	44	6
638320W		2	8	10	-	8	20	24	-	26	24	44	6
638322				12				27			27		
638418R		2	8	4	4	8	20	18	18	26	30	44	7+
638426				8	8			20	20		36		
648114RS		4	8	2	-	14	20	10	-	30	10	40	5

Araç Kodu	Dingil Gruplarının Sınıflandırılması	Dingil Gruplarında yer alan teker sayısı				Dingil grupları başına azami ağırlıklar							Dingil Sayısı
		A	B	C	D	A	B	C	D	Çekici	Römork	Toplam	
6418116S		4	8	4	-	14	20	13	-	30	13	40	5
648316RS		4	8	4	-	14	20	18	-	30	18	44	6
648220S		4	8	8	-	14	20	20	-	30	20	44	6
648318RS		4	8	6	-	14	20	24	-	30	24	44	7
648322WS		4	8	10	-	14	20	24	-	30	24	44	7
648324S				12				27			27		
648420RS		4	8	4	4	14	20	18	18	30	30	44	8+
648428S				8	4			20	20		36		

Araç kodlarının açıklaması:

Araç kodunun ilk iki rakamı araç tipini, takip eden iki rakam Römork/yarı römorkun tipini, takip eden iki rakam dingil sayısını ve son iki rakam ise toplam dingil sayısını belirtmektedir.

Harflerin Anlamı:

- R:** tekerlek çapının en az 36,5cm olması gerektiğini belirtmektedir.
- L:** birbirini takip eden iki dingil arasında 2m olduğunu belirtmektedir.
- W:** arka dingil grubu içerisinde iki tekerlekli dingil olduğunu belirtmektedir.
- S:** Tahrik grubunda iki dingil olduğunu belirtmektedir.